

令和6年度 福岡県高等学校総合体育大会サッカー大会中部ブロック予選会  
 (兼 全国高等学校総合体育大会福岡県中部ブロック予選会)  
 (兼 全九州高等学校体育大会福岡県中部ブロック予選会)

【 期 日 】 令和6年4月20日(土) 21日(日) 27日(土) 28日(日)

【 会 場 】 福岡フットボールセンター・春日公園球場・筑紫台高校・大濠高校・城東高校・修猷館高校

【 予 選 免 除 校 】 東福岡高校・筑陽学園高校・東海大学付属福岡高校・福岡大学附属若葉高校・博多高校

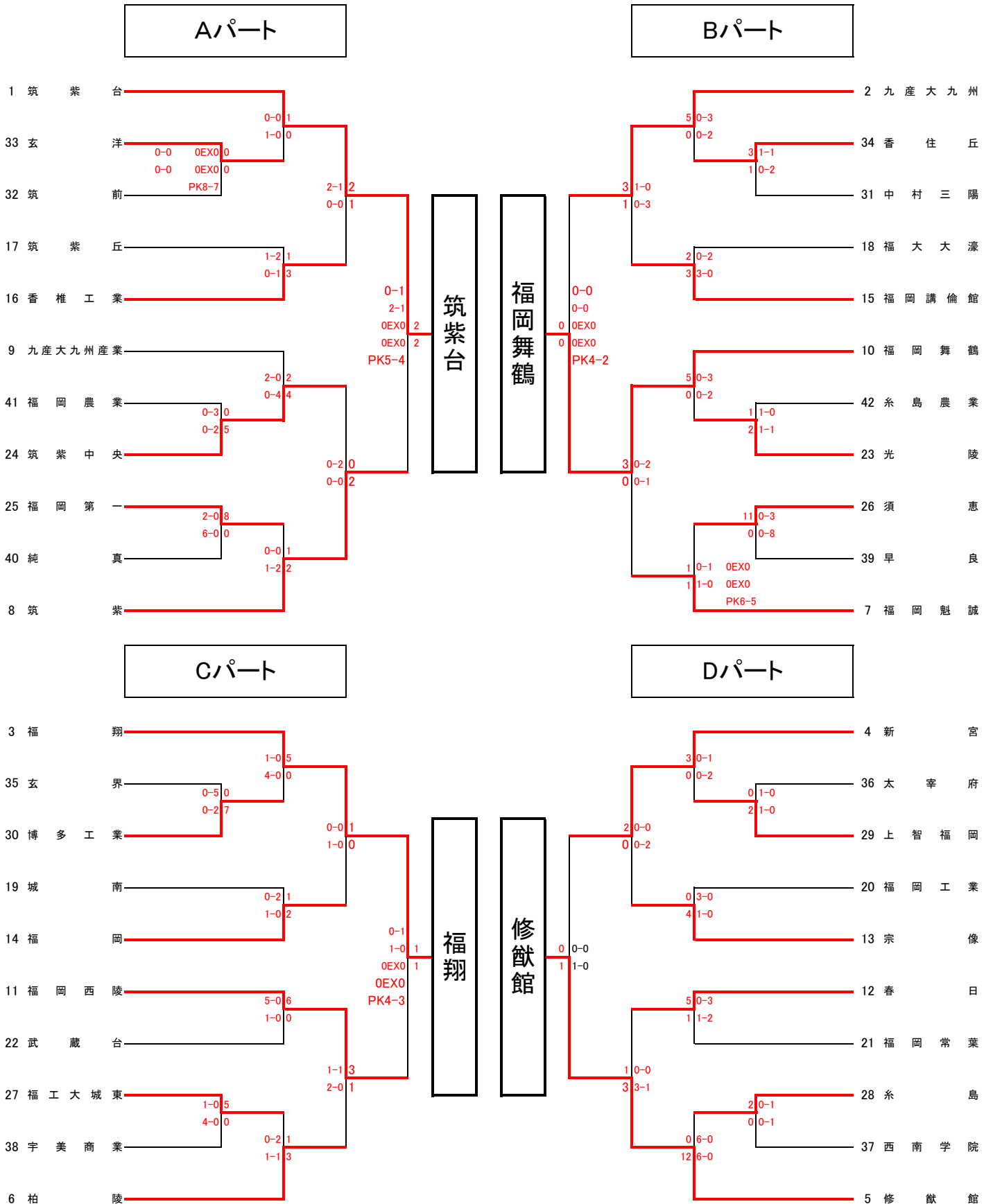

# トーナメントの実施方法及び抽選の方法

## 【R6\_九州・総体予選】

### 「A」で敗退した場合

→10チーム(42チーム参加)

3チームもしくは4チームのリンクリーグ(4月27日・28日・5月3日)を行い、順位を決定する(組み合わせ方式は抽選)。各パートで1位・2位・3位(4チームのパートは4位)を決定する。順位の決定方法は①勝ち点[勝ち4・PK勝ち2.5・PK負け1.5・負け0]②得失点③総得点④対戦⑤抽選で行う。

### 「B」で敗退した場合

→16チーム

○抽選で代表決定トーナメントのどの山に入るかを定める→各顧問が会議場所に集まって決める

敗退したチームの中で、新人戦の順位で上位のチームから抽選を行う。ただし、下位8チームは4月28日のトーナメントに入る。(この場合、8チームの上位から抽選を行う)

### 「C」で敗退した場合

→8チーム

○抽選で代表決定トーナメントのどの山に入るかを定める→各顧問が会議場所に集まって決める

敗退したチームの中で、新人戦の順位で上位のチームから抽選を行う。

### 「D」で敗退した場合

→4チーム

○指定された山の代表決定トーナメントに入る

### 「D」で勝った場合

→4チーム

○予選トーナメントで優勝した4チームで優勝決定トーナメントを実施

- 1位 筑紫台
- 2位 福翔
- 3位 福岡舞鶴
- 4位 修猷館

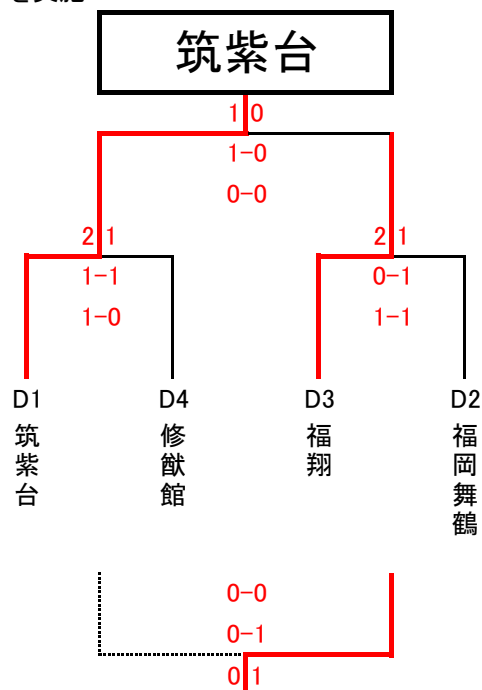

# <代表決定トーナメント(順位決定トーナメント)>

☆予選トーナメントのB, C, Dの試合で敗退した28校で再度代表決定トーナメントを実施し、残りの県大会出場校を決定する。

☆警告累積による次戦出場停止は、予選トーナメントまでとし、代表決定トーナメントからは新たな累積とする。但し、退場処分についてはその限りではない。

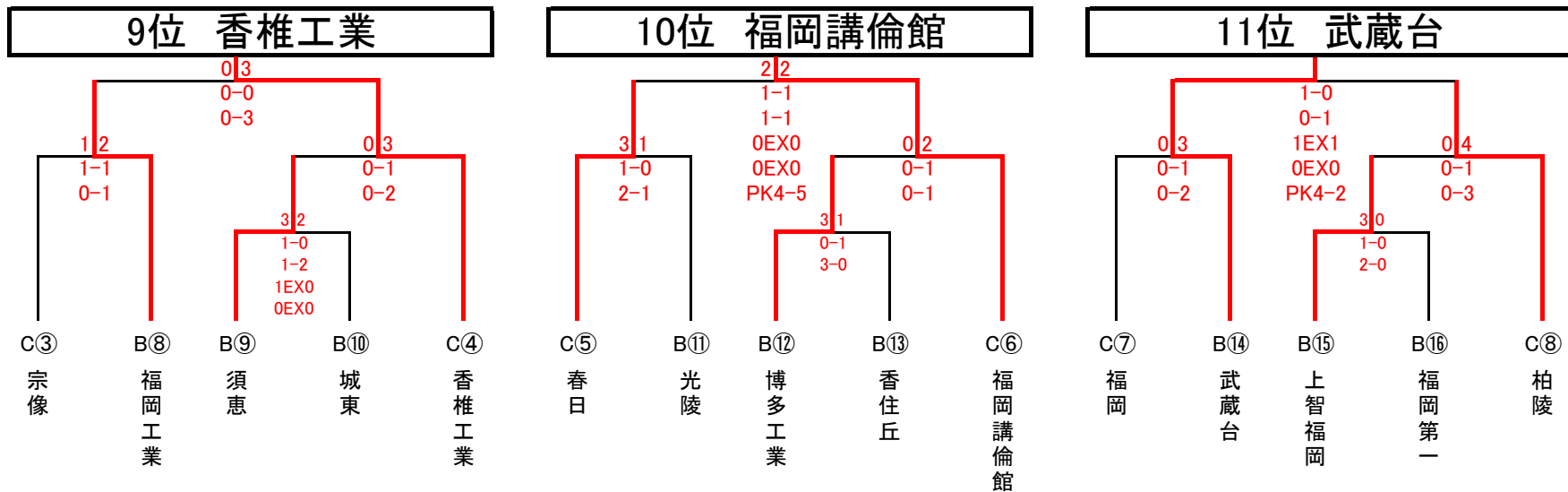
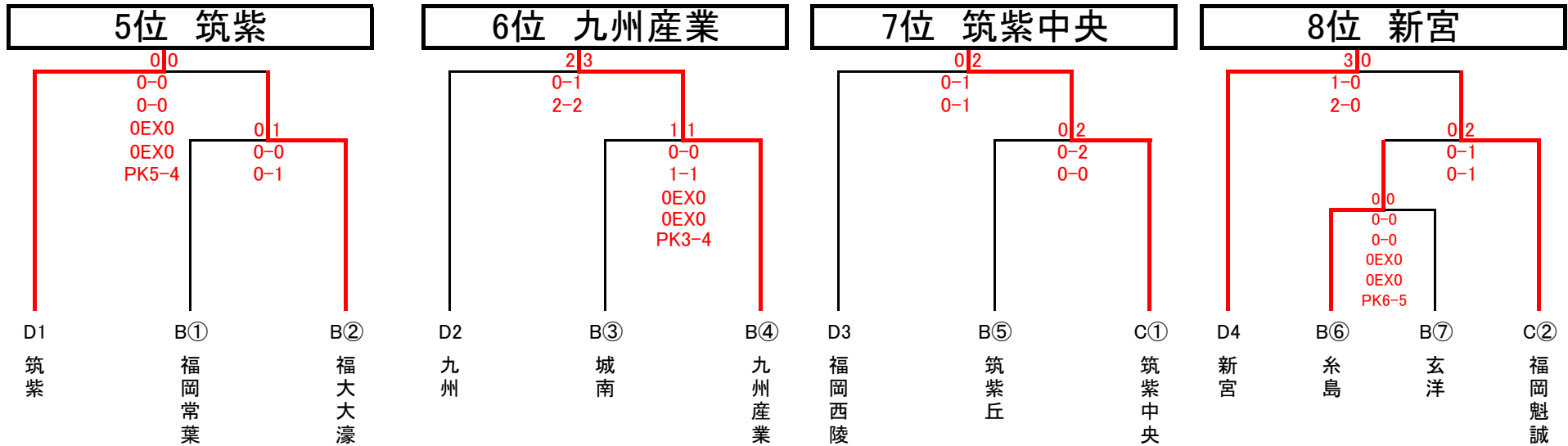

# <順位決定リーグ>

☆予選トーナメントのAで敗退したチーム10校で抽選を行い、3チームor4チームのリンクリーグに振り分け、リーグの順位を決定する。

☆リーグの順位決定については、①勝ち点(勝4、PK勝2.5、PK負1.5、負0) ②得失点(総得点-総失点) ③総得点 ④対戦 ⑤抽選 の順に決定する。

☆警告累積による次戦出場停止は、予選トーナメントまでとし、順位決定リーグからは新たな累積とする。但し、退場処分についてはその限りではない。

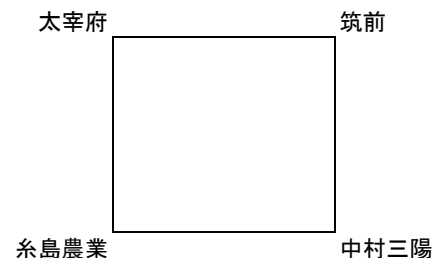
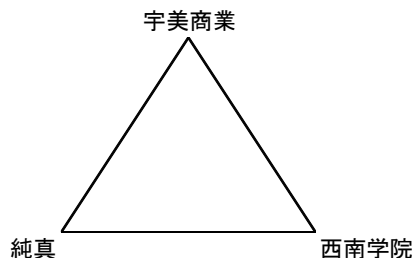
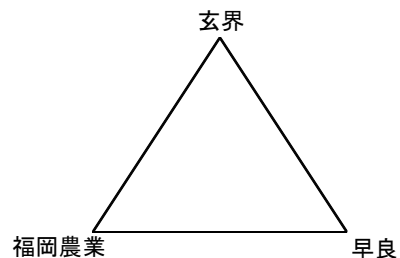

日時	会場	試合時間	対戦		
4月27日(土)	太宰府	10:00	太宰府	VS	糸島農業
		11:30	純真	VS	西南学院
	FFCAコート	13:30	筑前	VS	中村三陽
	FFCBコート	13:30	玄界	VS	早良
4月28日(日)	太宰府	10:00	太宰府	VS	筑前
		11:30	宇美商業	VS	西南学院
5月3日(金)	福岡農業	10:00	福岡農業	VS	玄界
		11:30	宇美商業	VS	純真
5月4日(土)	福岡農業	10:00	福岡農業	VS	早良
		11:30	糸島農業	VS	中村三陽

	玄界	福岡農業	早良	勝点	得失点	総得点	順位
玄界	/	7-0	2-0	8	+9	9	1
福岡農業	0-7	/	1-5	0	-11	1	3
早良	0-2	5-1	/	4	+2	5	2

	宇美商業	純真	西南学院	勝点	得失点	総得点	順位
宇美商業	/	1-0	1-4	4	-2	2	2
純真	0-1	/	0-5	0	-6	0	3
西南学院	4-1	5-0	/	8	+8	9	1

	太宰府	筑前	糸島農業	中村三陽	勝点	得失点	総得点	順位
太宰府	/	2-4	4-1	/	4	+1	6	2
筑前	4-2	/	/	1-1 PK3-4	5.5	+2	5	1
糸島農業	1-4	/	/	2-0	4	-1	3	3
中村三陽	/	1-1 PK4-3	0-2	/	2.5	-2	1	4